

RISTORAZIONE

BASI E TAVOLI

Modello: TG7D/170

Codice: 40202437

TAVOLI PROF. 600-700

NEW ATLAS

TAVOLO REFRIGERATO GN 1/1 - Tavolo refrigerato gastronomia con profondità 700, disponibile anche con vano tecnico a sinistra

- Costruzione: acciaio inox
- Capacità interna: griglie GN 1/1
- Posizione vano tecnico: dx
- Tipo refrigerazione: refrigerazione ventilata
- Controllo elettronico: pannello di controllo touch 2.8", visualizzazione digit
- Predisposizione per applicazione su zoccolo in muratura
- Sistema sbrinamento: automatico con resistenze elettriche
- Evaporazione condensa: automatica
- Allestimenti a richiesta: cassettiere
- Dotazione: 1 griglia GN 1/1 per porta





DATI TECNICI

Altezza corpo	mm	665
Porte	nr	3
Capacità (netta)	l	271
Capacità (lorda)	l	414
Misure esterne (WxDxH)	cm	176 x 70 x 85
Spessore isolamento	mm	50
Passo teglie	mm	75
Posizioni su cremagliera	nr	7
Spessore piano inox	mm	10/10 H 40
Tipologia piano		AISI 304 liscio
Evaporatori	nr	1
Serratura di serie		NO
Luce di serie		NO
Temperatura	°C	-2/+8°C
Motore		a bordo
Gas		R290
Controllo ventilazione		NO
Controllo umidità		NO
Potenza max assorbita	W	225*
Potenza refrigerante	W	405*
Tensione alimentazione		1x230V ~ 50Hz
Classe efficienza energetica		B
Consumo energetico kWh/24h	kWh/24h	2,07
Consumo energetico kWh/annum	kWh/annum	756,9
Indice efficienza energetica		30,5
Classe climatica		5
Dimensioni imballo (WxDxH)	cm	185 x 76 x 112
Volume lordo	mc	1,57
Peso netto	kg	131
Peso lordo	kg	146

*Evap. -10°C, Cond +45°C

DETTAGLI



Gas ecologico (R290)



Sistema di monitoraggio remoto tramite connessione Wi-Fi GEMM-Cloud (su richiesta)



Dettaglio cassettera



Circolazione dell'aria in cella



Costruzione in acciaio inox con spessore isolamento di 50mm



Particolare interno cella



Finitura colore (RAL) su richiesta



Termostato digital touch



Finitura schiena inox













Gas ecologico (R290)



Sistema di monitoraggio remoto tramite connessione Wi-Fi GEMM-Cloud (su richiesta)

ACCESSORI

	CR7/2 Cassettiera refrigerata a 2 cassetti 1/2 (maggiorazione)	40202300
	CR7/3 Cassettiera refrigerata a 3 cassetti 1/3 (maggiorazione)	40202305
	CR7/4 Cassettiera refrigerata a 2 cassetti 1/3+2/3 (maggiorazione)	40202310
	Griglia GN 1/1	40200500
	Griglia inox GN 1/1	45100240
	Coppia guide per griglia GN 1/1	40200506
	Bacinella inox GN 1/1 h 40 mm	40105050
	Bacinella inox GN 1/1 h 65 mm	40105060
	Bacinella inox GN 1/1 h 100 mm	40105070
	Coperchio inox per bacinella GN 1/1	40105080
	Kit n. 4 ruote Ø 125	40200530
	Porta a vetro per tavolo refrigerato prof. 600/700 con illuminazione a led (maggiorazione)	40202700
	Luce led per 3 porte (tavolo), maggiorazione	40203015
	Sistema supervisione Wi-Fi (maggiorazione)	45000565
	Frequenza 60Hz	40200560

SCHEMA DI INSTALLAZIONE

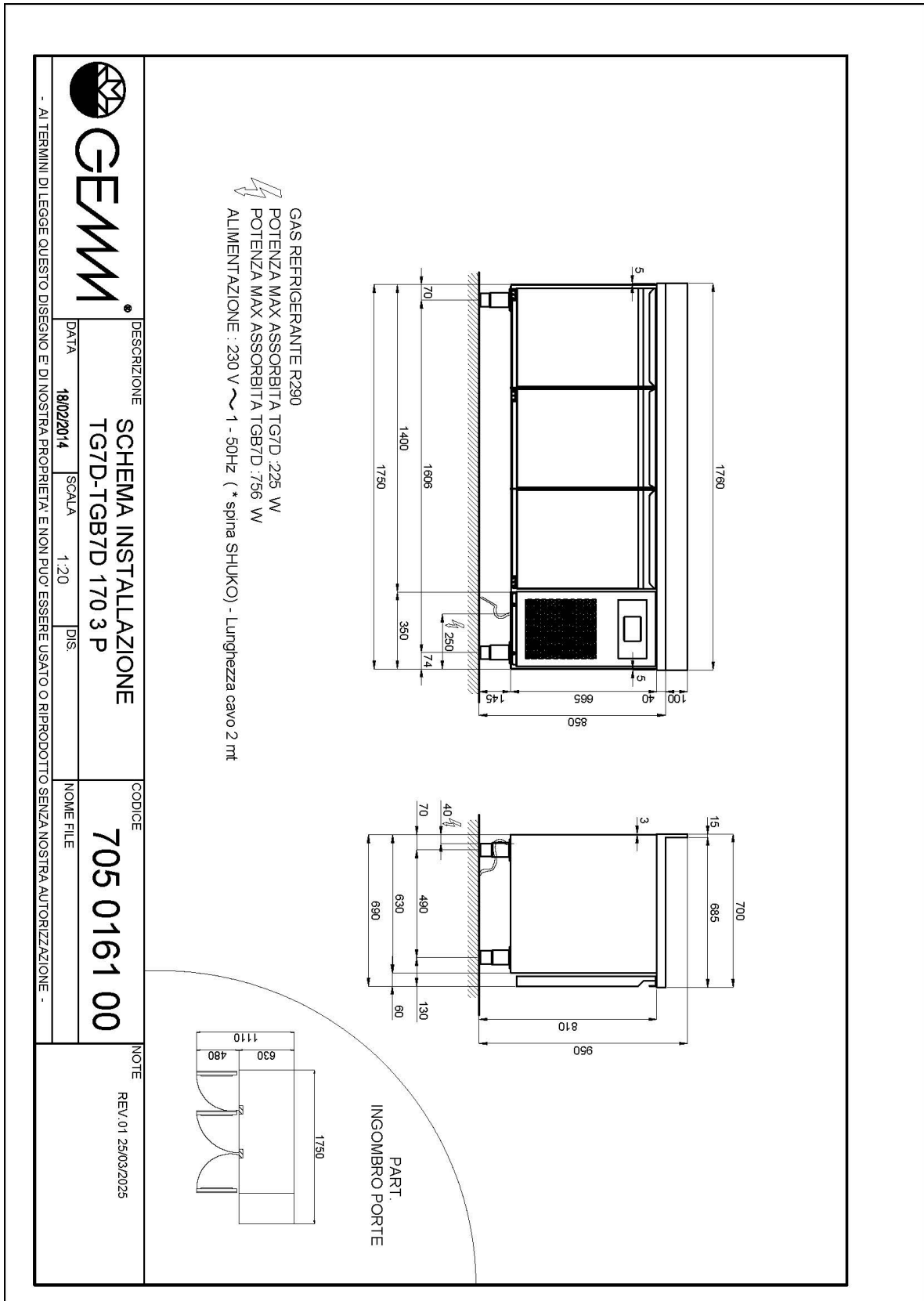

TG7D/170

ECOLABEL

